



Zahradní sauna **LAVA**

375 x 319 x 270 cm

Zahradní sauna LAVA



- Vnější rozměry:
375 x 319 x 270 cm
- Vnitřní rozměry:
200 x 200 x 210 cm
200 x 104 x ~260 cm
- Tloušťka stěn:
70 mm

Vážený zákazníku,

Než začnete s prací, zkontrolujte, zda byly všechny součástky dodány dle seznamu dílů. Pokud objevíte chybějící díly, informujte svého prodejce do 14 dnů od obdržení sauny.

Uchovejte dodací list, fakturu a montážní návod na bezpečném místě pro případ potřeby.

K montáži budete potřebovat následující nástroje:

- 1 kladivo s dřevěnou nebo gumovou hlavou
- 1 AKU vrtačku s bity pro křížové šrouby a Torx
- 1 měřicí pásku
- 1 vrták Ø10 mm; 1 vrták Ø3 mm
- 1 vodováhu
- 1 tužku

Pozn: na montáž jsou potřeba nejméně dvě osoby. Také doporučujeme předvrtat si veškeré otvory pro šrouby.

! Elektrické zapojení může provádět pouze k tomu kvalifikovaná osoba.

Seznam dílů - kusovník

Čelní stěna s dveřmi

1 stěnový hranol 341 x 7 x 7 cm
s vybráním pro dveře
3 stěnové hranoly 341 x 14,6 x 7 cm
1 stěnový hranol 375 x 16,5 x 7 cm
14 stěnových hranolů 26,5 x 14,6 x 7 cm
10 stěnových hranolů 232,5 x 14,6 x 7 cm
4 stěnové hranoly 55 x 14,6 x 7 cm
4 stěnové hranoly 58 x 14,6 x 7 cm
1 rám dveří vč. dveře 198 x 80 cm
1 okno 119 x 69 x 7 cm
2 dveřní hranoly 76 x 5,5 x 2 cm
2 dveřní hranoly 205 x 5,5 x 2 cm

Pravá a levá strana

32 stěnových hranolů 230 x 14,6 x 7 cm
2 stěnové hranoly 254,5 x 14,6 x 7 cm
2 stěnové hranoly 295 x 14,6 x 7 cm
2 stěnové hranoly 210 x 14,6 x 7 cm

Zadní strana

1 stěnový hranol 375 x 16,5 x 7 cm
1 stěnový hranol 341 x 6,5 x 7 cm
1 stěnový hranol 341 x 14,6 x 7 cm
s ventilačním vybráním
15 stěnových hranolů 341 x 14,6 x 7 cm

Vnitřní stěna

28 stěnových hranolů 81 x 14,6 x 7 cm
1 stěnový hranol 230 x 14,6 x 7 cm
s vybráním pro dveře
3 stěnové hranoly 230 x 14,6 x 7 cm

Strop

34 stropních desek 375 x 10 x 1,9 cm
3 stropní hranoly pro střechnu 319 x 14,6 x 7 cm
2 ochranné střešní lemy 378,5 x 13,5 x 2 cm

2 ochranné střešní lemy 317,5 x 13,5 x 2 cm
2 podpěrné střešní hranolky 200 x 4 x 4 cm
2 podpěrné střešní hranolky 192 x 4 x 4 cm
2 střešní prvky 199 x 99 x 6,5 cm

Podlaha

2 podlahové rámy 206 x 12 x 4 cm
4 podlahové rámy 206 x 8 x 4 cm
1 podlahový rám 206 x 16 x 4 cm
2 podlahové rámy 325 x 8 x 4 cm
21 podlahových desek 199,5 x 9,5 x 1,9 cm
21 podlahových desek 103,5 x 10 x 1,9 cm
2 ozdobné lišty 103,5 x 2,5 x 2,5 cm
6 ozdobných lišt 200 x 2,5 x 2,5 cm

5 lavicových podpěrných hranolků 4 x 4 cm
(3 ks 58 cm, 2 ks 116 cm)

1 lavice 137,5 x 62 cm
2 lavice 199 x 62 cm
2 opěrky zad
2 opěrky hlavy
1 podlavicový zákryt 199 cm
1 rám dveří 202 x 72 cm

1 saunové světlo
1 stínítko na světlo
1 podlahový rošt 70 x 50 cm
1 bezpečnostní ohrádka kamen, 2 díly
1 ventilační šuplík
1 balíček montážního materiálu
1 montážní návod
6 závitových tyčí 224 x 8 mm vč. matice
3 silikonové kabely 5 x 1,5 mm²
20 m² střešní plst



ZAHRADNÍ SAUNA LAVA

Informace ke stavebnímu povolení, základům,
ukotvení, dodání a vykládce

Stavební povolení

Sauna s rozměry 3410x2300x2700 mm spadá do kategorie staveb bez ohlášení – dle § 105, odst. 1 zákona č. 183/2006 Sb. stavební povolení ani ohlášení stavebnímu úřadu nevyžaduje *...stavba do 25 m² zastavěné plochy a do 5 m výšky s jedním nadzemním podlažím, podsklepená nejvýše do hloubky 3 m na pozemku rodinného domu nebo stavby pro rodinnou rekreaci.*

Betonové základy

Pevný a rovný betonový základ je důležitý pro trvanlivost i bezpečnost vaší zahradní sauny.

Doporučujeme pečlivě si založení naplánovat či ho přenechat odborníkům. Dobré základy jsou podmínkou pro správné ukotvení vaší zahradní sauny. Pouze tehdy máte jistotu, že se stavba sauny podaří a vydrží mnohaleté používání.

Existuje několik způsobů, jak můžete položit základy vaší zahradní sauny.

Následující dvě možnosti se však ukázaly jako v praxi nejlepší:

- Základová deska
- Základový pas (pásový základ)

U obou typů musí být zajištěn zcela vyrovnaný a nosný podklad. Pouze tehdy bude sestavení jednotlivých prvků bezproblémové a spoje budou přesné. Jakmile je betonová deska dokončená a vytvrzená (14 - 28 dní, můžete polévat vodou aby nepopraskala), můžete jí natřít penetračním nátěrem a položit hydroizolaci (asfaltové pásy plamenem, či hydroizolačním lepidlem).

Základová deska

Základová deska zajistí, aby podklad sauny nezamrzl. Ideální je položit nejprve armaturu – kari síť (na podložkách), aby byla dosažena maximální stabilita a ochrana desky před praskáním.

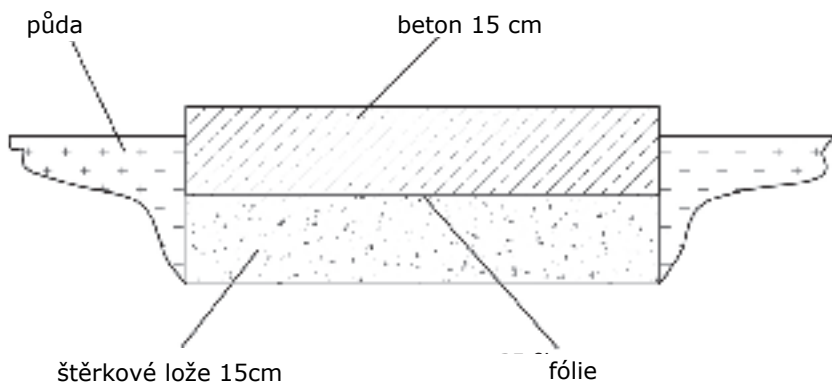

Montážní návod



Základový pas

V závislosti na místních podmínkách může být základový pas položen různými způsoby. Existují dva základní typy základových pásů:

- základové pasy - nearmované
- základové pasy - armované

Chcete-li vytvořit mrazuvzdorný základ, musíte začít kopat minimálně v hloubce 80 cm.

Nosné stěny zahradní sauny se pak položí na základové pásy.

Tato konstrukce má tu výhodu, že základová deska může být tenčí a je potřeba méně vyztužení.

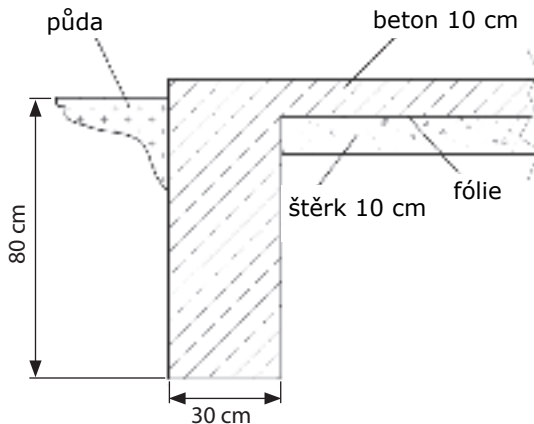

Základová deska by měla být o 10 až 15 mm menší než vnější půdorys sauny, aby mohla případná vlhkost skapat z vnějších stěn sauny.

Poznámka:

Základy musí být naprosto rovné, se hmotnost sauny správně rozložila. Pokud bude základní deska širší než půdorys sauny, může se na ní shromažďovat dešťová voda, stékající ze sauny.

Dřevěné stěnové prvky tak budou neustále stát na mokřém podkladu. To může vést k absorpci vody a časem může dřevo začít tlít.

Upozorňujeme, že za škody, které tímto způsobem vzniknou, nepřijímáme žádnou odpovědnost.

Ukotvení sauny:

Je nezbytné, aby sauna byla pevně uchycena k základové desce nebo pásu. Silný vítr může na stěny sauny vyvinout velkou sílu. Abyste zabránili poškození vašeho zdraví, majetku nebo majetku třetí strany, je nezbytné správné ukotvení sauny.

Zdůrazňujeme, že ukotvení sauny je, pokud si jí neobjednáte i smontáží, zodpovědností zákazníka a nepřijímáme žádnou odpovědnost za poškození vzniklé případnou nehodou při špatném ukotvení.

Vnější ochrana dřeva:

Dřevo zahradní sauny není ošetřeno. Chcete-li prodloužit životnost vaší sauny, doporučujeme natření saunovým parafínem, a to zvenčí i zevnitř.

Střešní krytina:

Součástí dodávky již je střešní plst, sloužící jako základní ochrana. Doporučujeme jako zvýšení ochrany pokrýt střechu asfaltovými šindely, plechem, fólií či jinou vhodnou krytinou.

Dodání sauny:

Zahradní sauna je dodávána v rozloženém stavu na paletě dodávkou s čelem. Zajistěte prosím rychlé vyložení pokud možno celé palety. Pro následné vybalení palety a montáž sauny jsou nutné minimálně dvě osoby.

Montážní návod

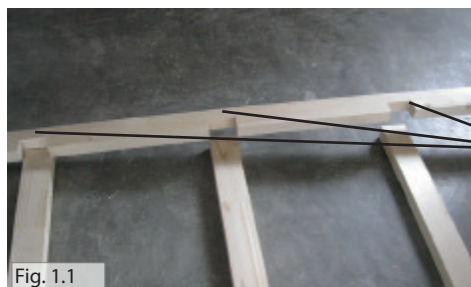

Podlahový rošt pro vnější konstrukci sauny

Vruty 5 x 100 mm

Fig. 1.1



Vruty 5 x 100 mm

Fig. 1.2



Fig. 1.3

1 stěnový hranol 230 x 14.6 x 7 cm s prohlubní na dveře



1 stěnový hranol 341 x 7 x 7 cm s prohlubní na dveře

1 stěnový hranol 341 x 14,6 x 7 cm s prohlubní na ventilaci

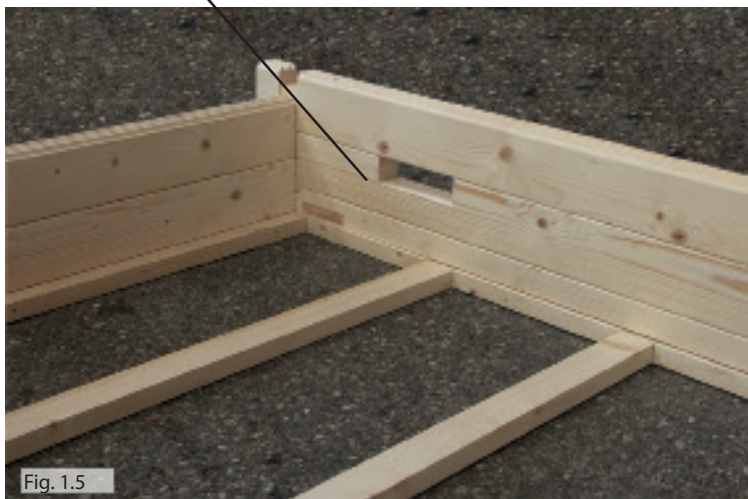

Montážní návod

■ CZ





Fig. 1.8

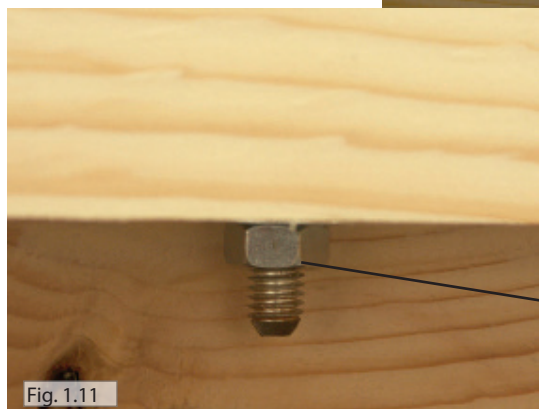
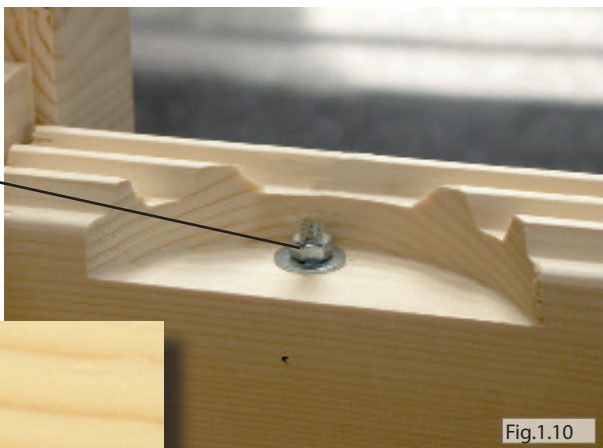

Fig. 1.9

Montážní návod

■ CZ

Závitový šroub
- matku šroubujte shora



Závitový šroub
- matku šroubujte zdola

Ventilační šuplík - vruty 3 x 40 mm





Podlaha - vruty 3,5 x 50 mm

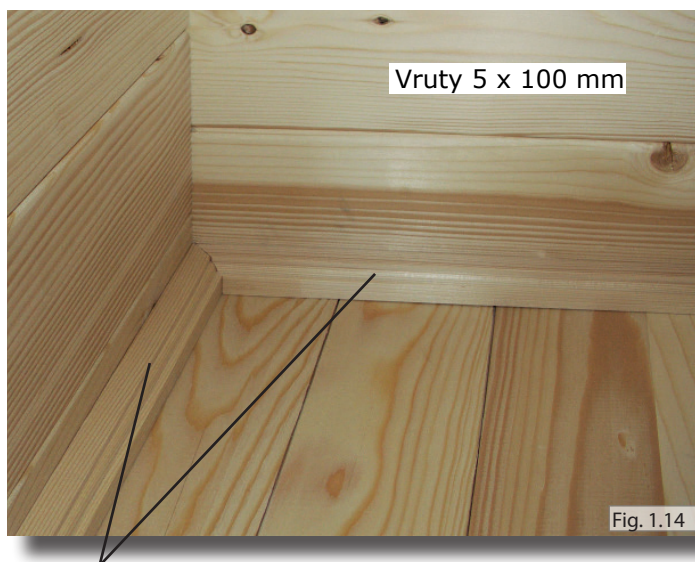

vruty ozdobné lišty - 3,2 x 40 mm

Montážní návod



Vzdálenost od podlahy k horní hraně podpěrného střešního hranolku 206 cm



Upevněte stropní desky shora do podpěrných střešních hranolků vruty 5 x 80 mm

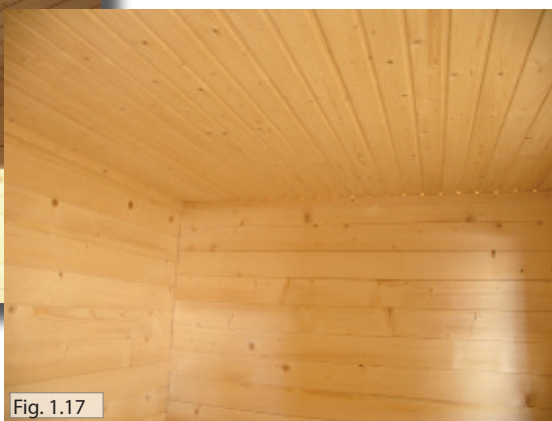



Fig. 1.18



Fig. 1.19





Fig. 1.22

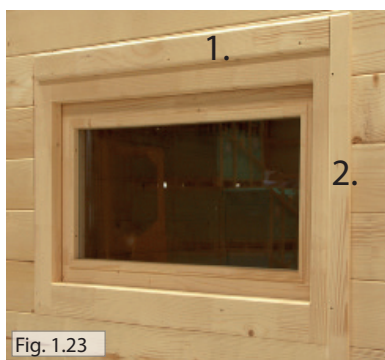

Fig. 1.23

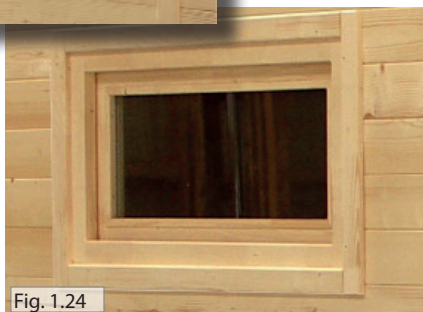
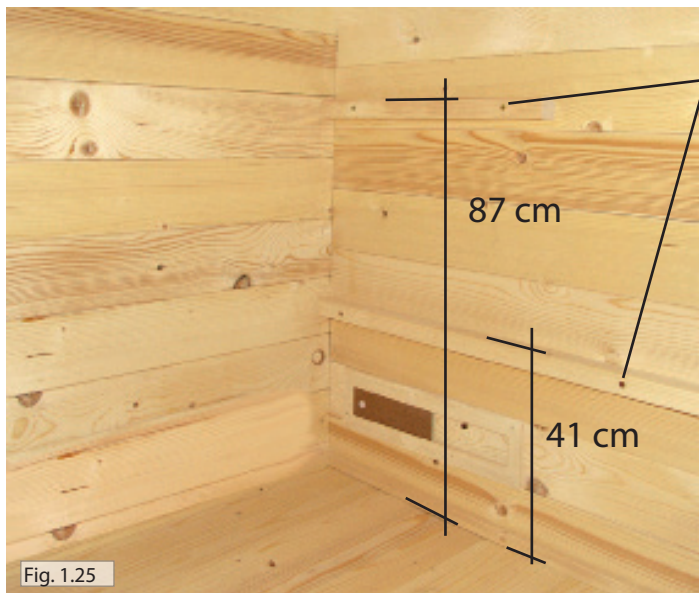

Fig. 1.24

Umístěte dveřní element do dveřního otvoru zevnitř, přiložte horní lištu (1), aby byla vodorovná a symetrická, přišroubujte jí zvenčí k oknu.

Poté našroubujte postranní lišty (2). Nakonec uchyťte spodní lištu.
Vruty 3,2 x 40 mm

Montážní návod



Vruty 5 x 70 mm

Fig. 1.25



Fig. 1.26



Vruty 3,5 x 50 mm

Podlavicový zákryt
- pohled zezadu

Fig. 1.27

Podlavicový zákryt



Fig. 1.28

Montážní návod

■ CZ

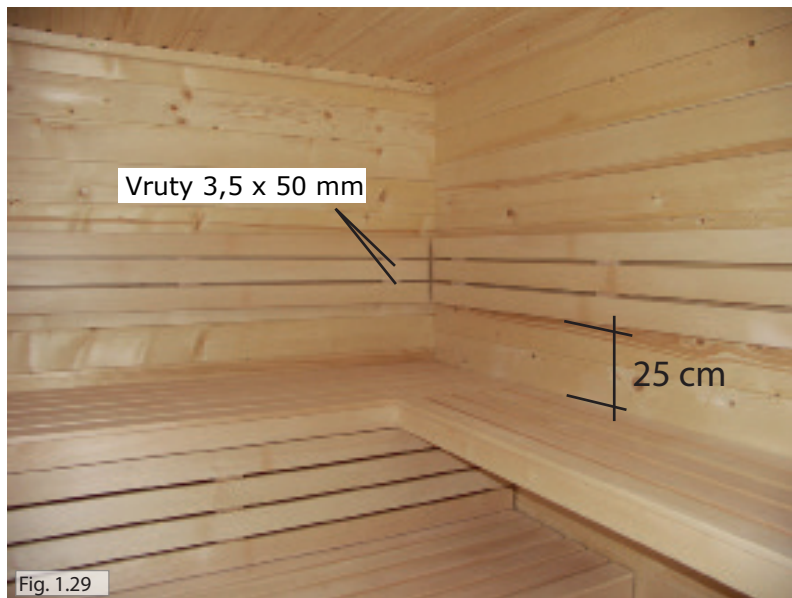

4 vruty 3 x 40 mm





Fig. 1.33

Vruty 3 x 40 mm

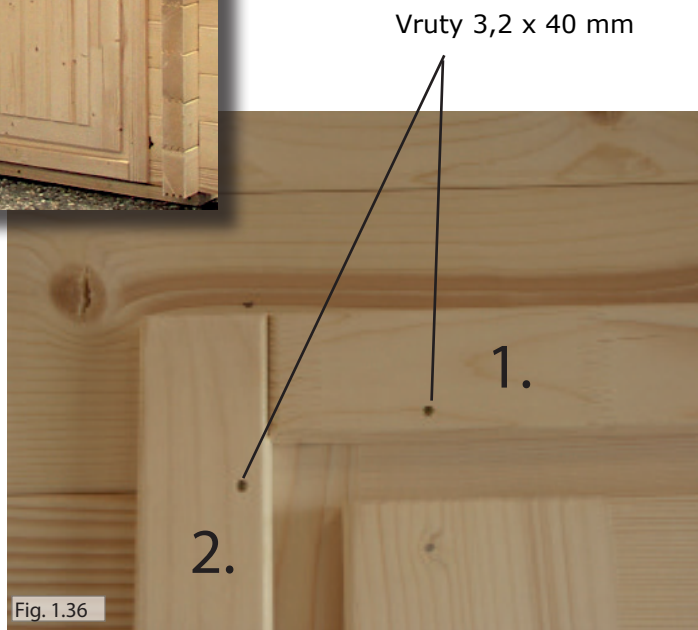

Fig. 1.34



Nejprve si připravte všechny dveřní lišty a vruty k ruce do sauny. Umístěte dveře do dveřního otvoru, přiložte horní lištu (1) tak, aby byla symetrická a našroubujte jí ke dveřím. Poté uchyťte boční lišty (2). Nakonec uchyťte spodní lištu.

Celoskleněné dveře pro saunu instalujte stejným způsobem. Dveře je třeba sestavit tak, aby se otevíraly vždy ven!



Vruty 3,5 x 50 mm

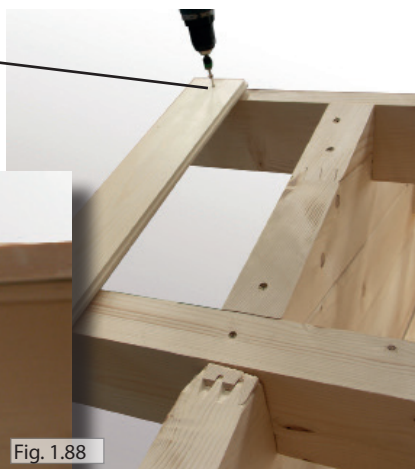
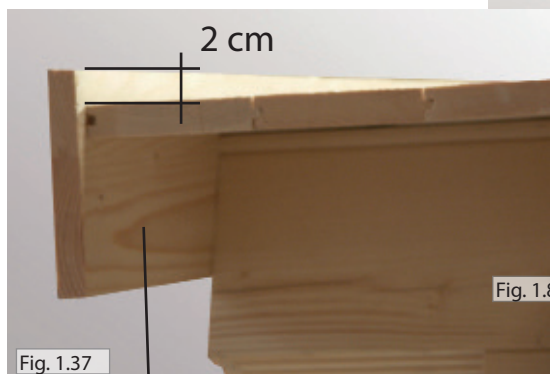

Ochranný střešní lem, vruty 3,5 x 50 mm



Montážní návod

■ CZ

Položte střešní plst tak, aby se spoje překrývaly a připojte ji dodanými hřebíky. Začněte od spodního konce střechy.

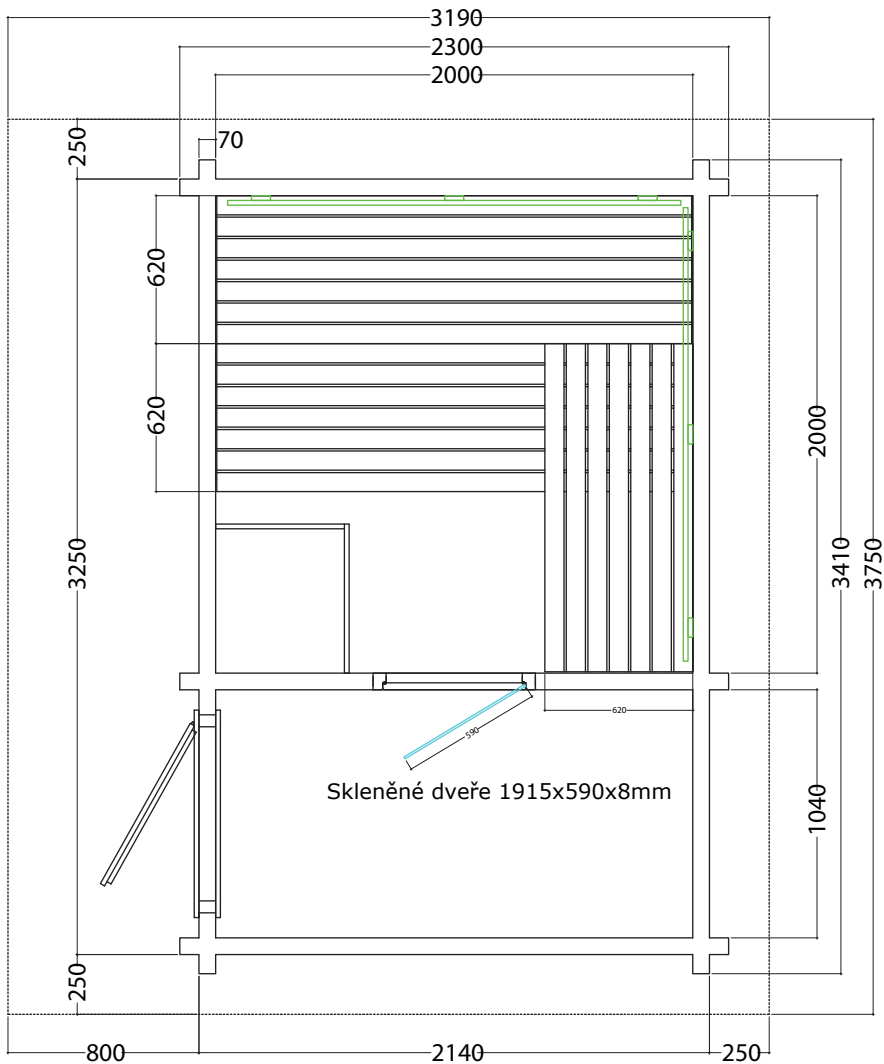

Fig. 1.40



Fig. 1.41

LAVA SAUNA - PŮDORYS 375 x 319 x 270 cm





autorizovaný dodavatel

Horavia s.r.o.
Hněvkovského 30/65, Brno
tel: 545 214 689
info@sauna.cz



sentiotec GmbH | Division of Harvia Group | Oberregauer Straße 48, A-4844 Regau
T +43 (0) 7672/277 20-567 | F -801 | info@sentiotec.com | www.sentiotec.com